

# MONTERINGSVEJLEDNING

for Troldekt® wall deco / v-line monteret med skruer

Denne vejledning gælder montering af Troldekt® wall deco / v-line monteret med skruer på træforskalling

## KONTROL VED MODTAGELSE

Kontroller ved modtagelsen, at de medfølgende komponenter (se oversigt nederst på denne side) er hele og ubeskadigede.

Reklamer straks, hvis der er synlige fejl og mangler, da vi ikke kan acceptere reklama-

tioner på synlige fejl og mangler, efter wall deco er monteret.

Se også vejledning for lagring og opbevaring samt vedligehold af Troldekt akustik - kan downloades fra [www.troldekt.dk](http://www.troldekt.dk)

## INDHOLD

Troldekt wall deco / v-line fås i 3 farver. Et sæt indeholder to plader samt tilhørende skruer i samme farve.

Du finder angivelse af farve på siden af æsken:

HVID 101

GRÅ 208

SORT 207

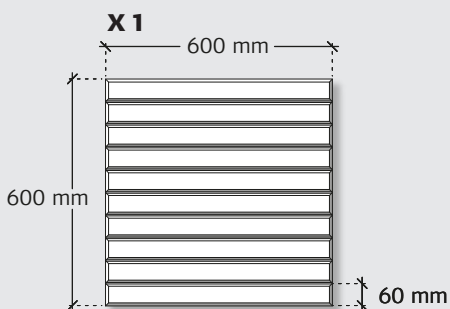
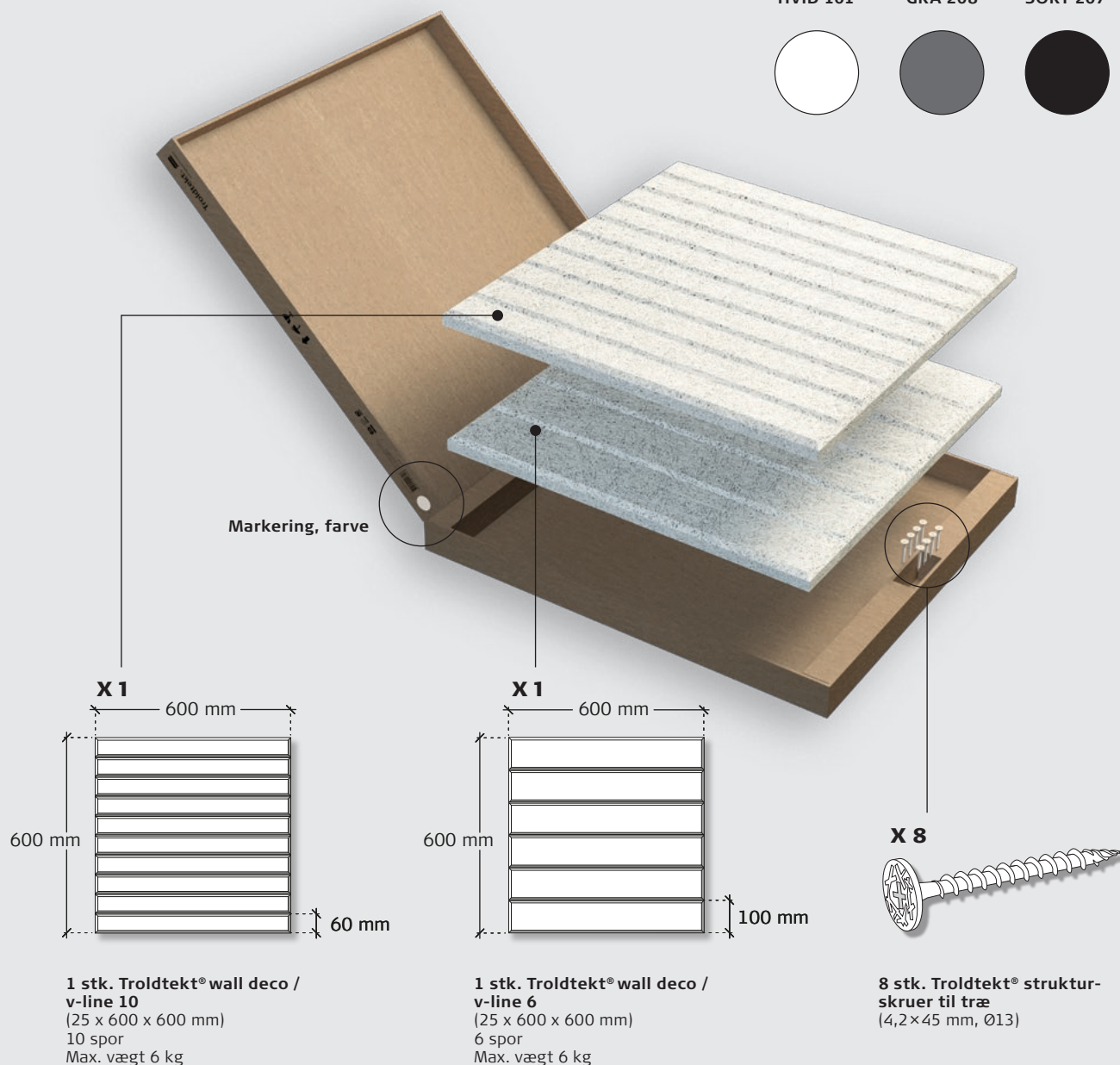
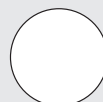

**1 stk. Troldekt® wall deco / v-line 10**  
(25 x 600 x 600 mm)  
10 spor  
Max. vægt 6 kg

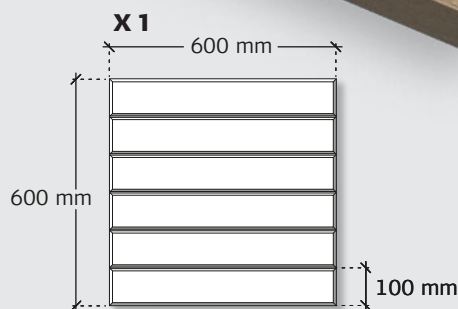

**1 stk. Troldekt® wall deco / v-line 6**  
(25 x 600 x 600 mm)  
6 spor  
Max. vægt 6 kg

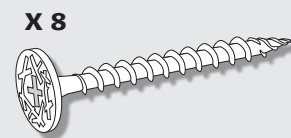

**8 stk. Troldekt® struktur-skruer til træ**  
(4,2 x 45 mm, Ø13)

## KANTTEGNINGER

Både wall deco / v-line 6 og v-line 10 har fræsedede spor i oversiden af pladerne.

Kanterne er ens på alle fire sider, så de passer sammen når du sætter dem op:

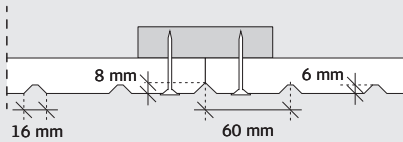

### TVÆRSNIT

Troldtekt® wall deco / v-line 10  
60 mm afstand imellem sporene

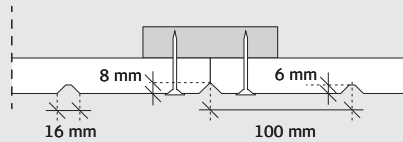

### TVÆRSNIT

Troldtekt® wall deco / v-line 6  
100 mm afstand imellem sporene

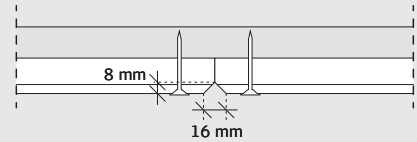

### LÆNGDESNI

Troldtekt® wall deco / v-line 6 og v-line 10

## PLACERING AF SKRUER

Vær opmærksom på ikke at skruede medfølgende Troldtekt-skruer for langt i, da skruen kan presse en fordybning i pladen.

Fastgør skrueerne i pladens "toppe" (fig. 1) og ikke i bunden af sporene på pladen (fig. 2)

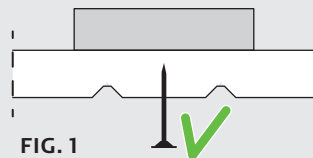

FIG. 1

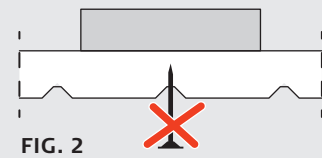

FIG. 2

## OPSÆTNING AF TRÆFORSKALLING

Opsæt træforskallingen på et fast underlag. Troldtekt wall deco kan opsættes og kombineres på mange måder.

På de følgende illustrationer (A, B og C) kan du se eksempler på opsætning af et wall deco-felt (2 eller 6 plader i alt) på træforskalling.

### A: LODRET FORSKALLING TIL KANT

I de viste eksempler er wall deco opsat på lodret forskalling, som er trukket 10 mm ind fra de lodrette kanter af wall deco-feltet. Du kan evt. male den synlige side af forskallingen sort inden opsætning (fig. 3), eller en anden farve, der matcher pladefarven (fig. 4).

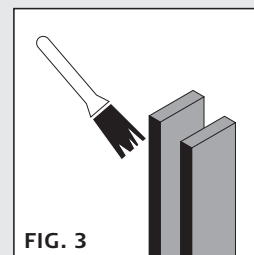
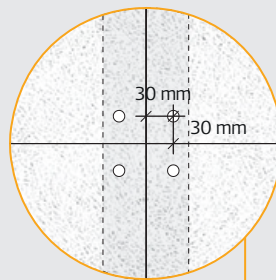
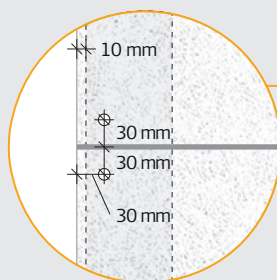
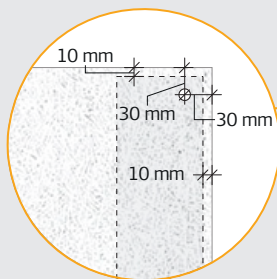

FIG. 3

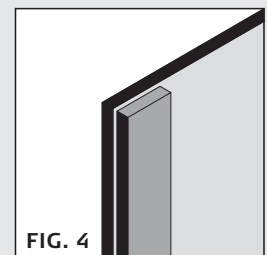
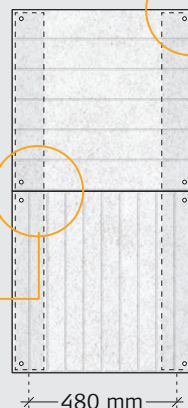
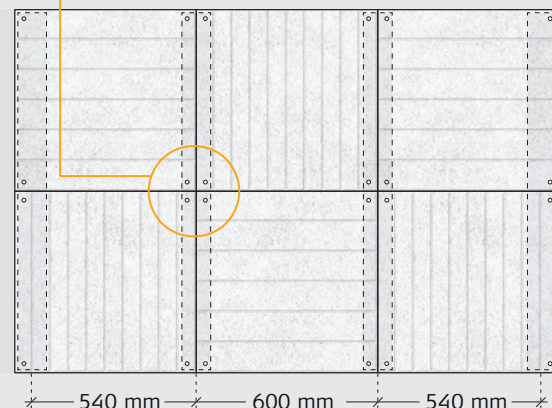

FIG. 4



2 PLADER



6 PLADER

### B: VANDRET, TILBAGETRUKKET FORSKALLING

Den vandrette forskalling trækkes 100 mm ind fra pladekanterne (fig. 5), så den ikke ses fra siderne, og giver hermed wall deco et let udtryk.

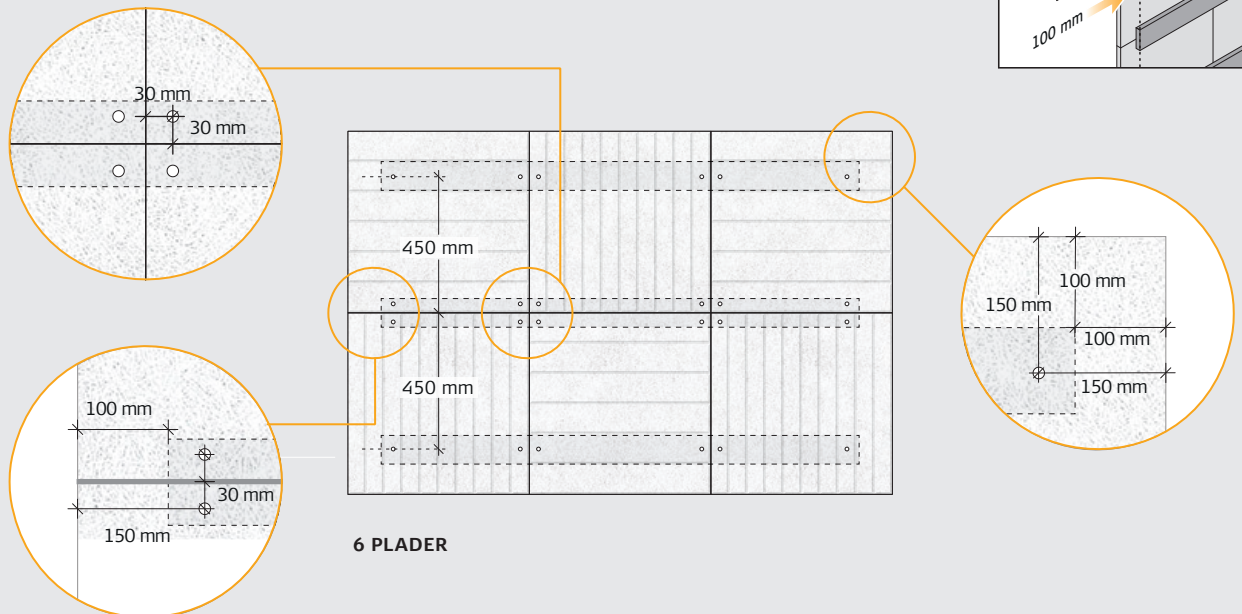
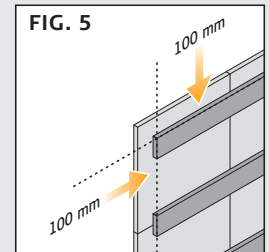

### C: LODRET, TILBAGETRUKKET FORSKALLING

Som i eksempel B trækkes forskallingen 100 mm ind fra pladekanterne (fig. 6), men er blot vendt lodret.

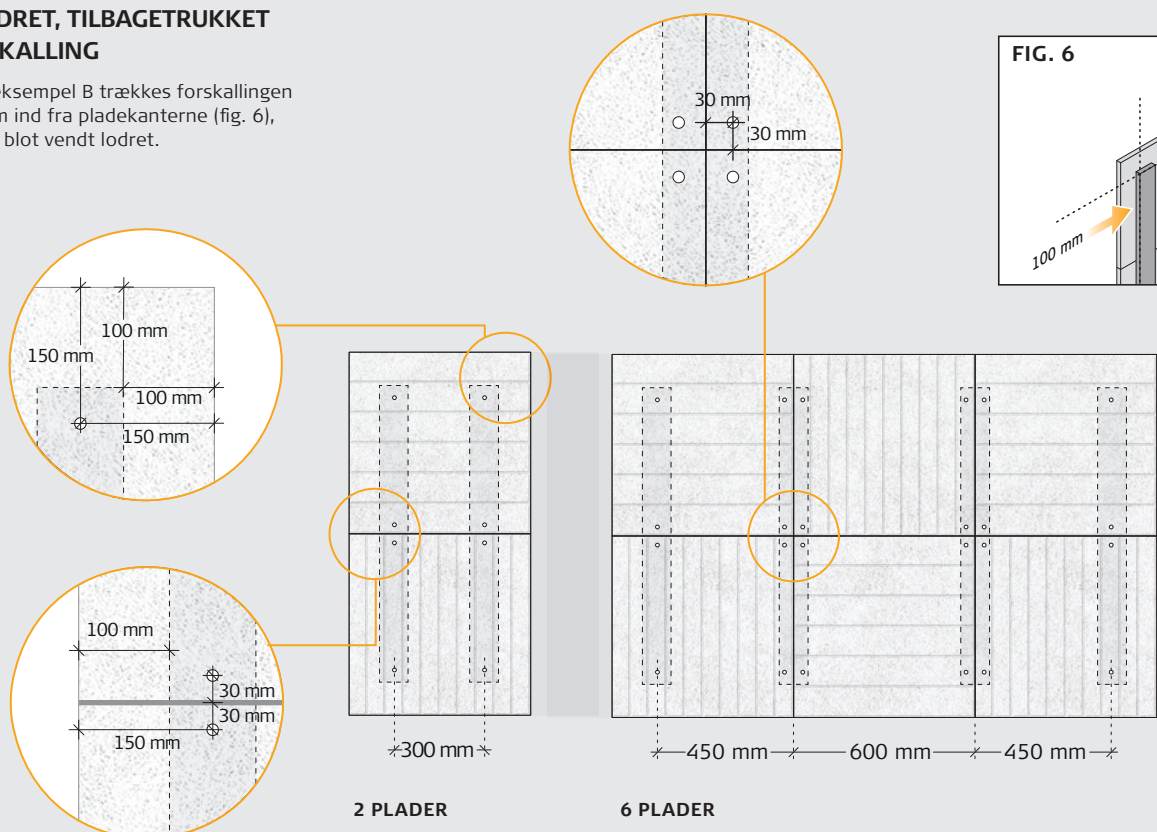
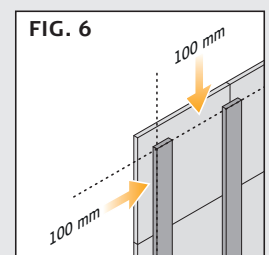



**TILLYKKE MED DIT KØB AF TROLDTEKT® WALL DECO / V-LINE**

Troldtekt består af naturmaterialet træ og cement udvundet fra den danske undergrund. Derfor anbefaler vi, at alle Troldtekt plader akklimatiseres inden opsætning. Vi anbefaler dig at læse:

***Vejledning for modtagelse, opbevaring og akklimatisering før montering af Troldtekt***



Hvis du skal tilskære eller bearbejde pladerne, anbefaler vi at læse:

***Vejledning til bearbejdning af Troldtekt plader***



Under transport samt ved tilskæring kan der sætte sig lidt løst smuld i pladerne. Vi anbefaler derfor, at du støvsuger pladerne ganske let med et børstemundstykke, når pladerne er sat op. Hvis du skal reparere eller male pladerne, anbefaler vi at du læser:

***Vejledning for rengøring, maling og reparation af Troldtekt® plader***

**Alle tre vejledninger kan downloades på [www.troldtekt.dk](http://www.troldtekt.dk)**